

# MERTECH®

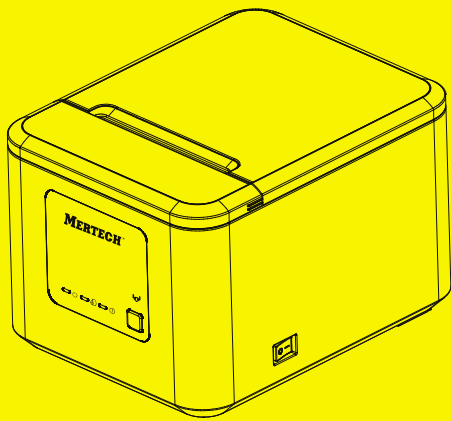

## ПРИНТЕР ЧЕКОВ **Q80** КРАТКОЕ РУКОВОДСТВО

## КОМПЛЕКТАЦИЯ

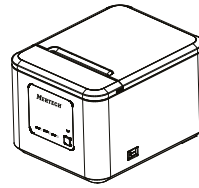

Принтер

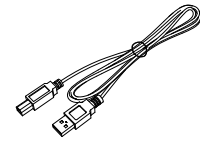

USB кабель

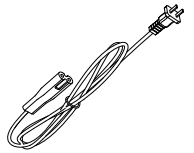

Сетевой кабель

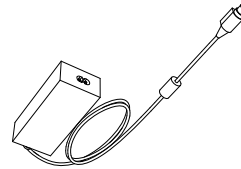

Адаптер питания

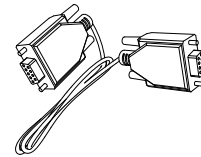

Кабель RS232  
(опционально)

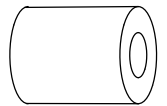

Рулон термобумаги

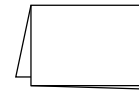

Краткое  
руководство пользователя

**⚠ ВНИМАНИЕ:**  
Комплект поставки может отличаться.

## ВНЕШНИЙ ВИД

### ■ Передняя сторона

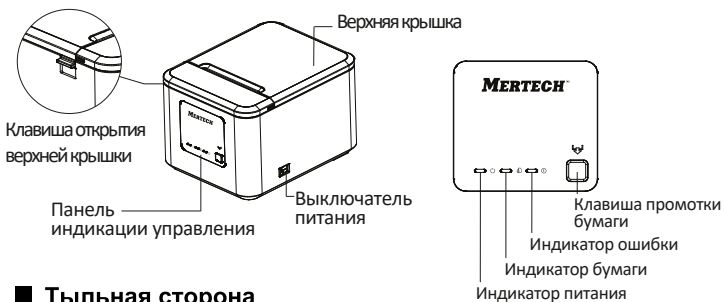

### ■ Тыльная сторона

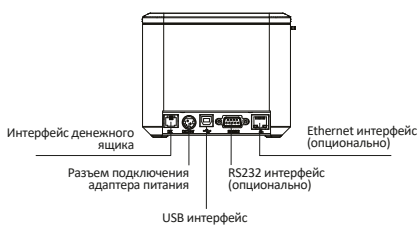

### ■ Верхняя крышка открыта

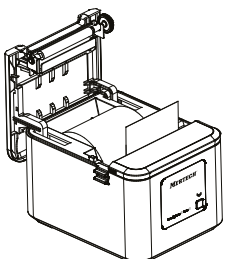

## ЗАГРУЗКА БУМАГИ

Нажмите клавишу открытия отсека бумаги и установите рулон

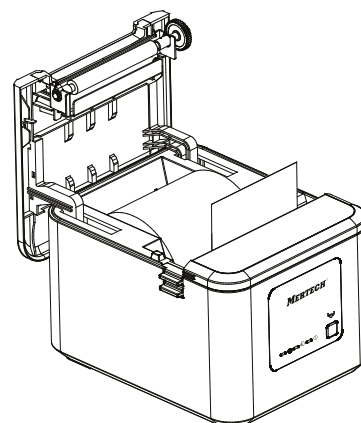
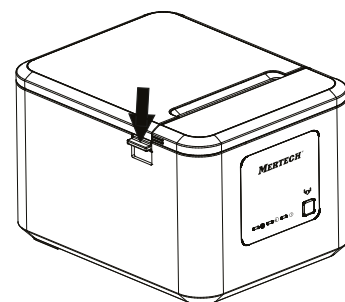

Термочувствительная сторона

3. Отмотайте небольшое количество бумаги.  
Перед закрытием отсека убедитесь, что край бумаги находится снаружи принтера.

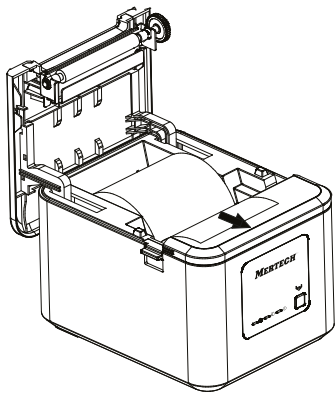

4. Закройте отсек для бумаги придерживая край бумаги. Оторвите лишнюю бумагу.

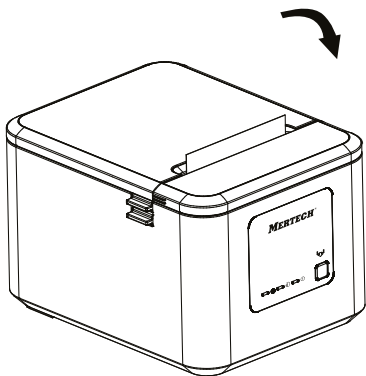

## ПОДКЛЮЧЕНИЯ ПИТАНИЯ

1. Убедитесь что выключатель питания находится в положении «Выключено».
2. Подключите адаптер питания к принтеру.
3. Подключите сетевой кабель к адаптеру питания.
4. Подключите сетевой кабель в розетку 220В.



1

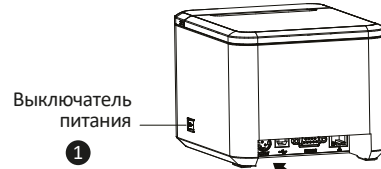

Выключатель питания

1

2

Адаптер питания

3

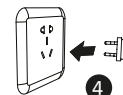

4

Сетевой кабель

## ИНТЕРФЕЙСЫ

1



USB

2



RS232

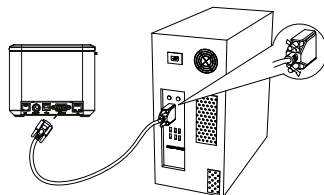
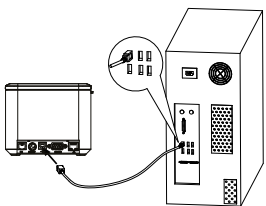

3



Денежный ящик

4



Ethernet

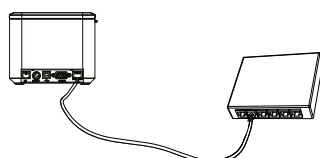
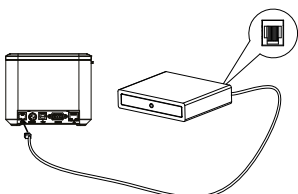

## УСТРАНЕНИЕ ЗАВИСАНИЯ ОТРЕЗЧИКА

1. Не открывайте верхнюю крышку, если произошло зависание отрезчика.
2. Удерживая принтер открытой откройте дополнительную панель в передней части принтера.

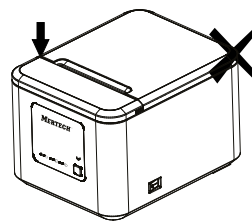

3. Вращая шестерню привода отрезчика измените позицию ножа отрезчика. Нож отрезчика должен находиться внутри механизма.

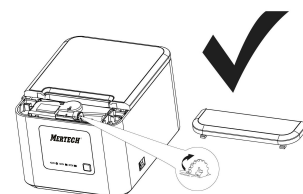

Нож

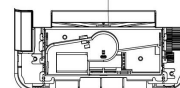

Неверное положение ножа.

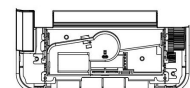

Правильное положение.