

ПРИНТЕР
ЭТИКЕТОК

MERTECH TERRA NOVA TLR300

КРАТКОЕ
РУКОВОДСТВО

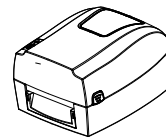

Принтер

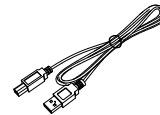

USB кабель



Сетевой кабель

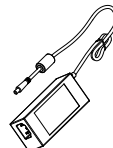

Адаптер питания



Риббон



Втулка для риббона



Вал рулона термоленты



Ограничители для рулона термоленты



Валы для втулок риббона



Рулон термозтикеток

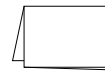

Краткое руководство пользователя

Электронную версию руководства и другие файлы, можно скачать на официальном сайте производителя во вкладке "Файлы для скачивания" по адресу:
<https://mertech.ru/termotransferyj-printer-etiketok-mprint-tp100-terra-nova-300-dpi-usb-rs232-ethernet-black/>

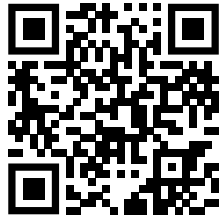

ВНЕШНИЙ ВИД

■ Вид спереди

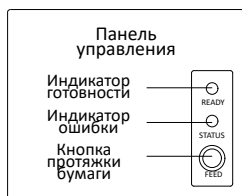

Панель управления Крышка принтера



■ Вид внутри

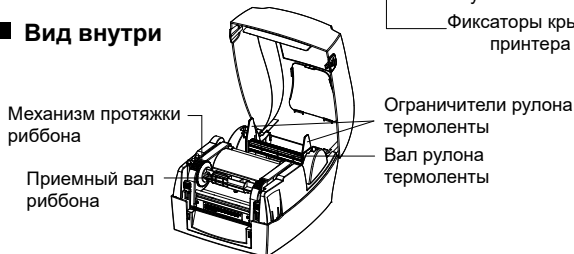

■ Вид сзади

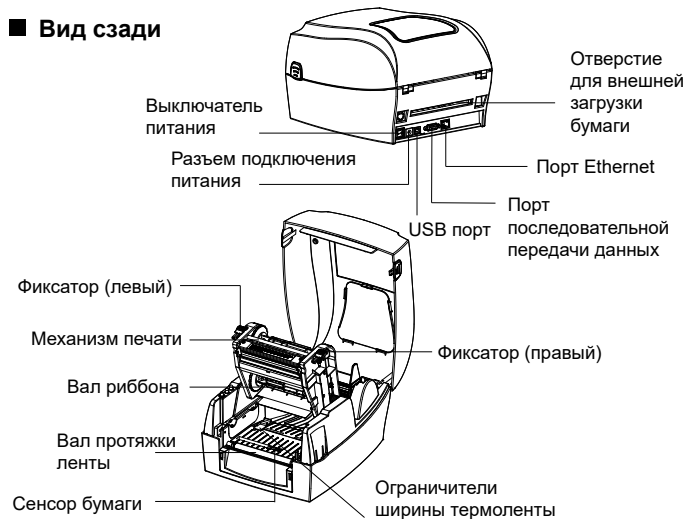

ОТКРЫТИЕ ВЕРХНЕЙ КРЫШКИ

Нажмите и поднимите верхнюю крышку принтера.

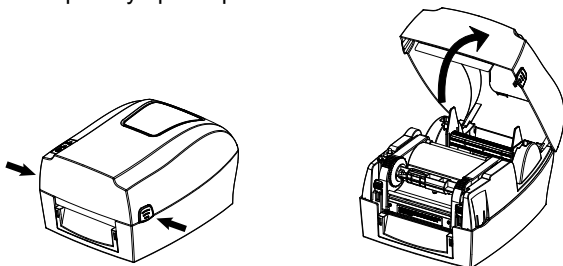

ДОСТУП К МЕХАНИЗМУ ПЕЧАТИ

Нажмите на фиксаторы механизма печати и поднимите его.
⚠ Внимание! Стандартное положение датчика термоленты совпадение треугольных маркеров на датчике и принтере.

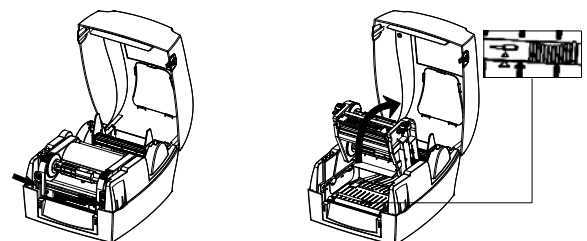

ЗАГРУЗКА БУМАГИ

1. Вставьте вал в рулон термоленты. Установите ограничители таким образом, чтобы термолента находилась в центре вала.
2. Вставьте вал с рулоном в пазы принтера, так чтобы термослой находился с верхней стороны.

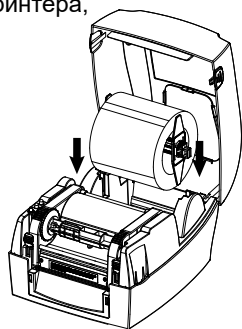
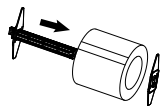

3. Отмотайте ленту, чтобы конец был за габаритами принтера и зафиксируйте ограничителями ширины.

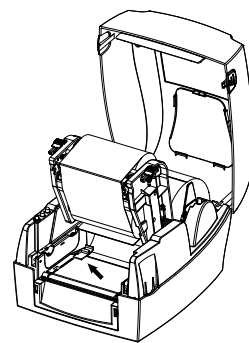

ЗАГРУЗКА РИББОНА

1. Снимите подающий вал и вставьте в новый риббон. Установите вал с риббоном в механизм печати как показано на рисунке крышки принтера.

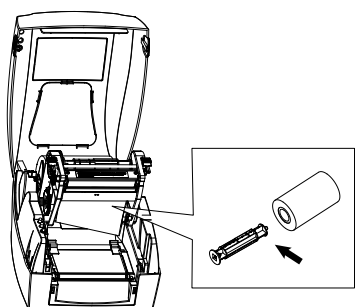

2. Снимите приемный вал и установите на него пустую втулку риббона. Установите вал с риббоном в механизм печати как показано на рисунке крышки принтера.

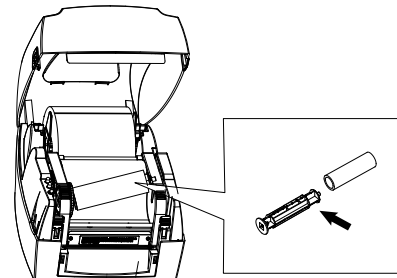

3. Вытяните немного ленты, протяните через головку принтера. Закрепите свободный конец ленты риббона на пустой втулке и проверните приемный вал 2-3 раза.

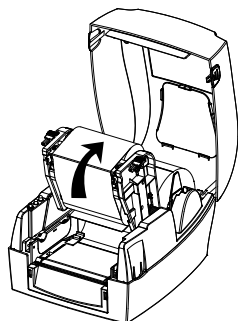

4. Опустите и зафиксируйте двумя фиксаторами механизм печати. Закройте крышку принтера.

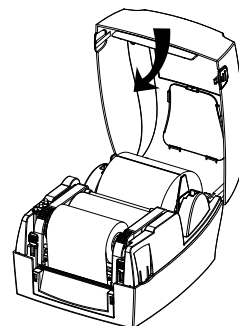

ПОЗИЦИОНИРОВАНИЕ ДАТЧИКА

1. Позиция при печати на чековой ленте и этикет ленте - на левый фотозэлемент
2. Позиция при печати на бумаге с перфорацией - на правый фотозэлемент

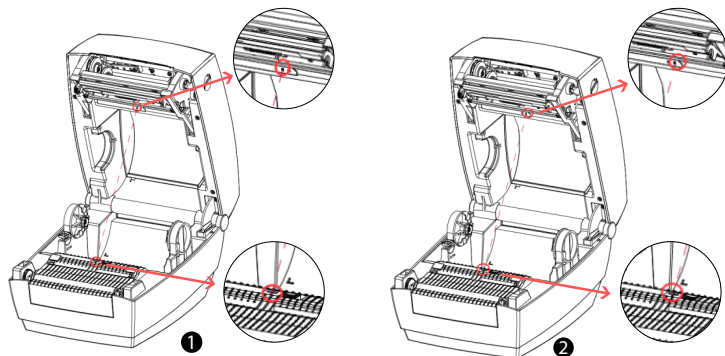

ПОДКЛЮЧЕНИЕ ПИТАНИЯ

1. Убедитесь в том, что выключатель принтера находится в положении "OFF".
2. Подключите адаптер питания к разъему питания принтера.
3. Подключите сетевой кабель питания к разъему на адаптере питания.
4. Подключите вилку кабеля питания к розетке.
5. Переведите выключатель питания в положение "ON".

