

ПРИНТЕР
ЭТИКЕТОК

MERTECH ALPHA
(HM-T3 PRO)

КРАТКОЕ
РУКОВОДСТВО



Принтер

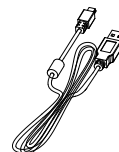

USB кабель

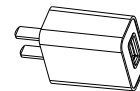

Адаптер
питания



Аккумулятор

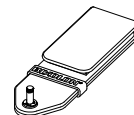

Крепление
на пояс



Рулон термоленты



Краткое
руководство пользователя

Электронную версию руководства и другие файлы, можно скачать на официальном сайте производителя во вкладке "Файлы для скачивания" по адресу:
<https://mertech.ru/mobilnyj-printer-mprint-alpha/>

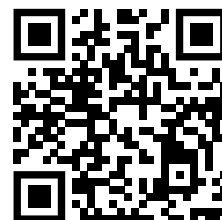

ВНЕШНИЙ ВИД

■ Вид спереди

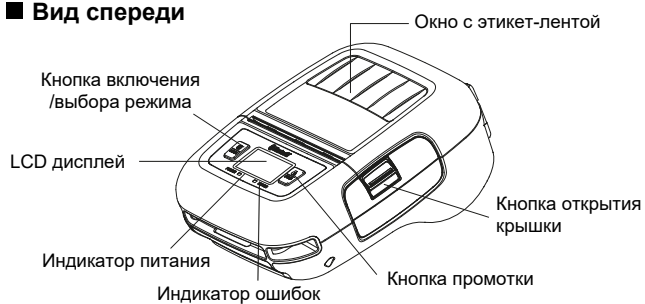

■ Вид сзади



■ Внутри

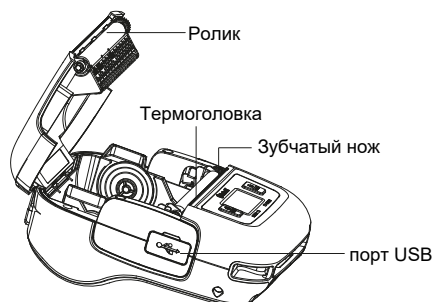

ЗАГРУЗКА ЭТИКЕТ ЛЕНТЫ

1. Нажмите на кнопку открытия крышки

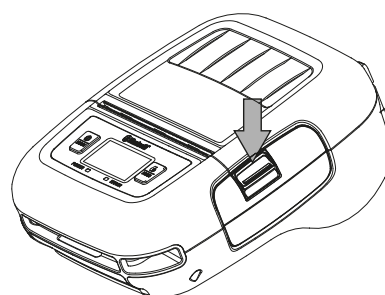

2. Установите рулон термоленты, как показано на рисунке

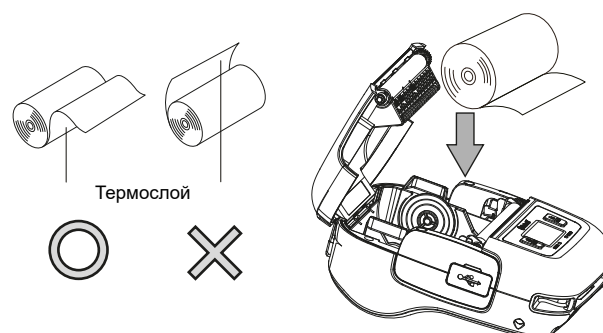

3. Вытяните конец этикет ленты на себя. Закройте крышку принтера.
Убедитесь в том, что крышка принтера закрыта с обеих сторон.

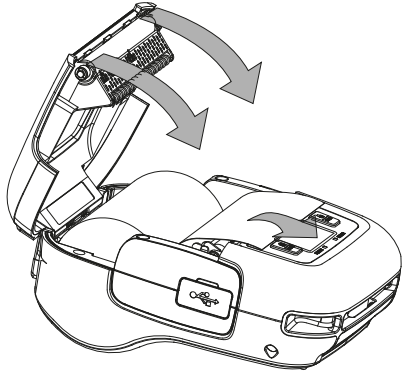

4. Используйте зубчатый нож для отрыва этикет ленты.

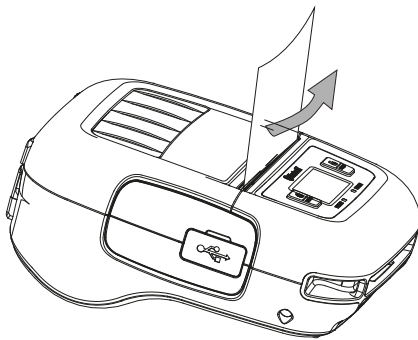

УСТАНОВКА БАТАРЕИ

1. Перед установкой или извлечением батареи убедитесь, что принтер выключен.
2. Вставьте аккумулятор в нишу, как показано на рисунке ниже, следуя направлению стрелки. Нажмите на аккумулятор до тех пор, пока фиксатор крышки не встанет на место.

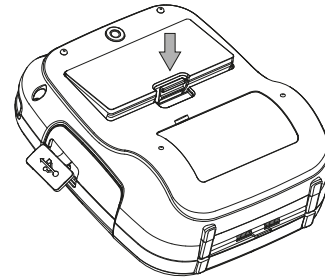

3. Для извлечения батареи потяните за фиксатор крышки батареи и извлеките ее.

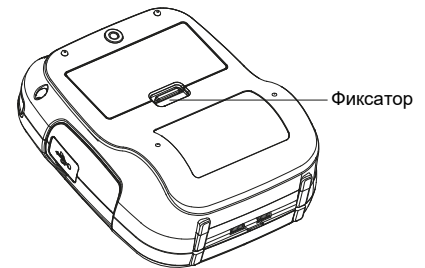

ЗАРЯДКА БАТАРЕИ

Подключите USB кабель для зарядки устройства.

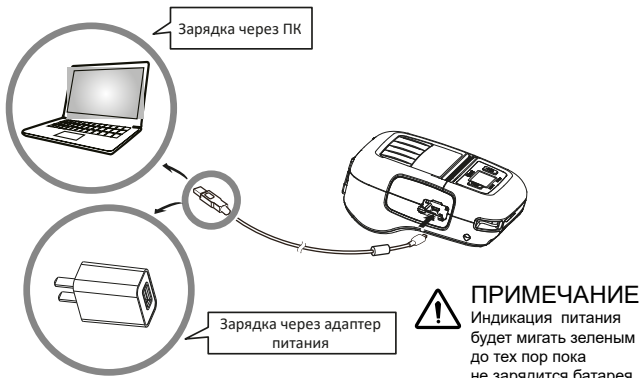

МЕНЮ НАСТРОЙКИ

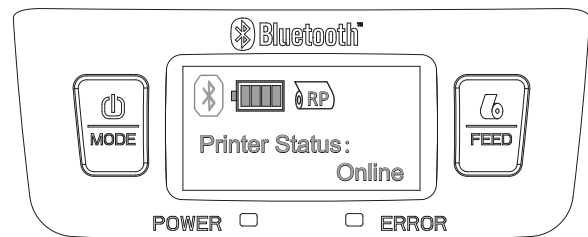

1. Нажмите однократно и одновременно кнопки MODE и FEED, чтобы войти в Главное меню, на экране отобразится сообщение "enter menu mode" и появятся пункты меню.
2. Нажмите кнопку MODE для перемещения курсора или изменения настройки.
3. Нажмите кнопку FEED для подтверждения настройки или входа в пункт меню.

ПОДКЛЮЧЕНИЕ BLUETOOTH

Нажмите и удерживайте кнопку MODE 2 секунды, принтер должен быть включен. Теперь устройство готово к сопряжению.

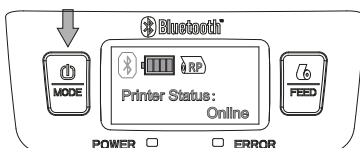

Примечание: PIN: 1234 (по умолчанию)
Имя устройства: "HM-T300 PRO XXXX"
(XXXX-последние цифры MAC адреса Bluetooth модуля принтера)